

Vortex™

Manual de instalação e utilização - Português
Robot elétrico
Tradução das instruções originais em francês

PT

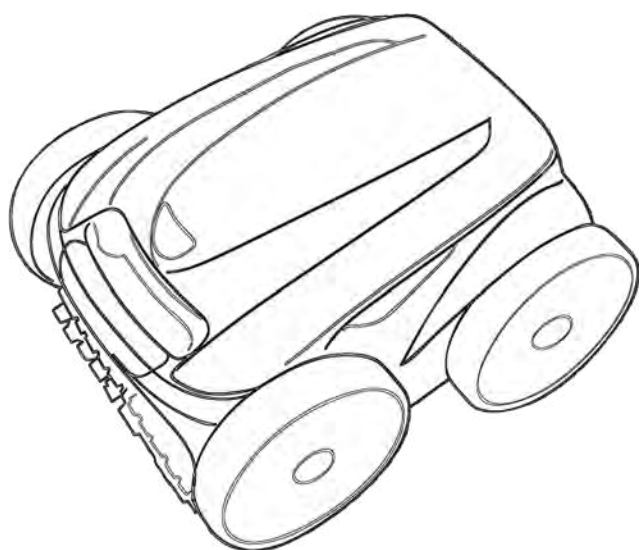

Mais documents em:
www.zodiac.com

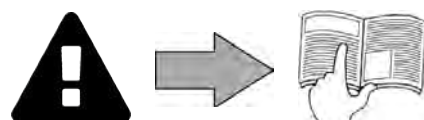

AVISOS

PT

AVISOS GERAIS

- O não cumprimento dos avisos poderia causar danos ao equipamento da piscina, ferimentos graves, ou mesmo a morte.
- Apenas um profissional qualificado nos domínios técnicos correspondentes (eletricidade, hidráulica ou refrigeração), está habilitado a executar a manutenção ou a reparação do aparelho. O técnico qualificado que intervém no aparelho deve utilizar/usar um equipamento de proteção individual (tais como óculos de segurança, luvas de proteção, etc...) para reduzir todo risco de ferimento que poderia ocorrer aquando da intervenção no aparelho.
- Antes de qualquer intervenção na máquina, certificar-se de que esta está fora de tensão e isolada.
- O aparelho é destinado a um uso específico para piscinas; não deve ser utilizado para nenhum outro uso exceto aquele para o qual foi concebido.
- Este aparelho não é destinado às crianças.
- Este aparelho não é previsto para ser utilizado por pessoas (incluindo crianças, de 8 anos ou mais) inexperientes ou cujas capacidades físicas, sensoriais ou mentais sejam reduzidas, salvo:
 - se for utilizado sob vigilância ou com instruções de utilização dadas por uma pessoa responsável pela sua segurança; e
 - se elas compreenderem os riscos incorridos.
- As crianças devem ser vigiadas para assegurar-se de que não brinquem com o aparelho.
- A limpeza e a manutenção pelo utilizador não devem ser efetuadas por crianças não vigiadas por um adulto.
- A instalação do aparelho deve ser realizada em conformidade com as instruções do fabricante e cumprindo as normas em vigor localmente. O instalador é responsável pela instalação do aparelho e pelo cumprimento das regulamentações nacionais em matéria de instalação. Em caso algum o fabricante poderá ser considerado responsável no caso de não respeito das normas de instalação locais em vigor.
- Para qualquer outra ação diferente da simples conservação pelo utilizador descrita neste manual, o produto deve ser conservado por um profissional qualificado.
- Toda instalação e/ou utilização incorreta pode provocar prejuízos materiais ou corporais graves (podendo causar a morte),
- Todo material, mesmo com porte e embalagem pagos, é transportado por conta e risco do destinatário. Este deve mencionar as suas reservas na guia de entrega do transportador se constatar danos provocados durante o transporte (confirmação dentro de 48 horas por carta registada ao transportador). No caso de um aparelho contendo fluido frigorígeno, se tiver sido invertido, emitir reservas por escrito junto do transportador.
- No caso de um mau funcionamento do aparelho: não tentar reparar por si mesmo o aparelho, e contatar um técnico qualificado.
- Consultar as condições de garantia para os valores detalhados de equilíbrio da água, tolerados para o funcionamento do aparelho.
- Toda a desativação, eliminação ou contorno de um dos elementos de segurança integrados ao aparelho anula automaticamente a garantia, assim como a utilização de peças de substituição provenientes de um fabricante terceiro não autorizado.
- Não vaporizar insecticida nem outro produto químico (inflamável ou não) sobre o aparelho, porque esses produtos podem deteriorar a carroçaria e provocar um incêndio.
- Não tocar no ventilador nem nas peças móveis e não aproximar hastes nem os seus dedos das peças móveis durante o funcionamento do aparelho. As peças móveis podem provocar lesões graves, ou mesmo mortais.

AVISOS LIGADOS A APARELHOS ELÉTRICOS

- A alimentação elétrica do aparelho deve ser protegida por um dispositivo de proteção de corrente diferencial residual de 30 mA dedicado, em conformidade com as normas em vigor do país de instalação.
- Não utilizar uma extensão para ligar o aparelho; ligá-lo diretamente a um circuito de alimentação adaptado.
- Antes de qualquer operação, verificar que:
 - A tensão de entrada requerida, indicada na placa sinalética do aparelho corresponde efetivamente à tensão de alimentação da rede;
 - O dispositivo de alimentação da rede é compatível com as necessidades de eletricidade do aparelho e está corretamente ligado à terra;
 - A ficha de alimentação (se aplicável) adapta-se à tomada de corrente.
- Em caso de funcionamento anormal, ou de emissão de odores do aparelho, pará-lo imediatamente, desligar a sua alimentação e contatar um profissional.
- Antes de realizar qualquer conservação ou manutenção no aparelho, verificar que está colocado fora de tensão e inteiramente desconectado da alimentação elétrica.
- Não desligar e ligar o aparelho durante o seu funcionamento.
- Não puxar o cabo de alimentação para o desligar.
- Se o cabo de alimentação estiver deteriorado, deve ser substituído unicamente pelo fabricante, por um representante autorizado ou uma oficina de reparação.
- Não realizar a conservação ou a manutenção do aparelho com as mãos molhadas ou se o aparelho estiver molhado.
- Antes de conectar o aparelho à fonte de alimentação, certificar-se de que o bloco de terminais ou a tomada ao qual o aparelho será conectado está em bom estado e não apresenta nenhuma deterioração ou corrosão.
- Para todo elemento ou subconjunto contendo uma pilha: não recarregar a pilha, não a desmontar, não a colocar num fogo. Não expor a temperaturas elevadas ou à luz direta do sol.
- Em caso de tempestade, desligar o aparelho para evitar que seja deteriorado pelos raios.
- Não imergir o aparelho em água (salvo os robots de limpeza) nem em lama.

ESPECIFICIDADES "Robots limpadores de piscina"

- O robot foi concebido para funcionar corretamente numa água de piscina cuja temperatura seja compreendida entre 15°C e 35°C.
- Para evitar qualquer ferimento ou danos causados ao robot limpador, não fazer funcionar o robot fora da água.
- Para evitar qualquer risco de ferimento, os banhos são proibidos quando o robot estiver dentro da piscina.
- Não utilizar o robot quando fizer uma cloração de choque na piscina.
- Não deixar o robot sem vigilância durante um período prolongado.





AVISO RELATIVO À UTILIZAÇÃO DE UM ROBOT NUMA PISCINA COM REVESTIMENTO DE VINIL:

- Antes de instalar o seu novo robot de limpeza, examine atentamente o revestimento da sua piscina. Se o liner estiver desgastado em certos pontos, ou se observar cascalhos, pregas, raízes ou corrosão provocada por metal na face inferior do liner, ou se observar que o suporte (fundo e paredes) está deteriorado, não instalar o robot antes de efetuar as reparações necessárias ou fazer substituir o liner por um profissional qualificado. O fabricante não poderá em caso algum ser responsabilizada pelos danos causados ao liner.
- A superfície de certos revestimentos em vinil pode desgastar-se rapidamente e os motivos podem desaparecer com o contato de objetos como escovas de limpeza, brinquedos, boias, distribuidores de cloro e limpador automático de piscina. Os motivos de certos revestimentos em vinil podem ser arranhados ou desgastados por simples fricção, como por uma escova de piscina. A cor de certos motivos pode igualmente esmaecer durante a utilização ou no caso de contato com os objetos presentes na piscina. Os motivos apagados, o desgaste ou as arranhaduras dos revestimentos em vinil não envolvem a responsabilidade do fabricante do robot limpador de piscina e não são cobertos pela garantia limitada.



- Antes de qualquer ação sobre o aparelho, é imperativo que tome conhecimento deste manual de instalação e utilização, assim como do documento "segurança e garantia" entregue com o aparelho, sob pena de danos materiais, de lesões graves, ou mesmo mortais, assim como da anulação da garantia.
- Conservar e transmitir estes documentos para referência futura e durante a vida útil do aparelho.
- É proibido distribuir ou modificar este documento por qualquer meio sem a autorização da Zodiac®.
- A Zodiac® desenvolve constantemente os seus produtos de forma a melhorar a sua qualidade. As informações contidas neste documento podem ser modificadas sem aviso prévio.

ÍNDICE

	1 Características	5
	1.1 Descrição	5
	1.2 Características técnicas e identificação	7
	2 Instalação	8
	2.1 Configuração	8
	2.2 Fixação no pedestal ou montagem no carrinho (segundo o modelo)	8
	3 Utilização	10
	3.1 Princípio de funcionamento	10
	3.2 Preparação da piscina	10
	3.3 Imersão do robot	10
	3.4 Ligação da alimentação elétrica	11
	3.5 Lançar o ciclo de limpeza	12
	3.6 Terminar o ciclo de limpeza	13
	3.7 Ajuste do relógio e programação dos ciclos de limpeza (segundo o modelo)	14
	3.8 O comando à distância (segundo o modelo)	16
	4 Conservação	17
	4.1 Limpeza do robot	17
	4.2 Limpeza do filtro	17
	4.3 Limpeza da hélice	18
	4.4 Substituição das escovas	19
	4.5 Substituição dos pneus	20
	5 Resolução de problemas	21
	5.1 Comportamentos do aparelho	21
	5.2 Alertas ao utilizador	22
	5.3 Menu de pré-diagnóstico (segundo o modelo)	23



Conselho: para facilitar o contacto com o seu revendedor

Anotar as coordenadas do seu revendedor para encontrá-las facilmente e preencher as informações relativas ao "produto" nas costas do manual, porque lhe serão solicitadas pelo seu revendedor.







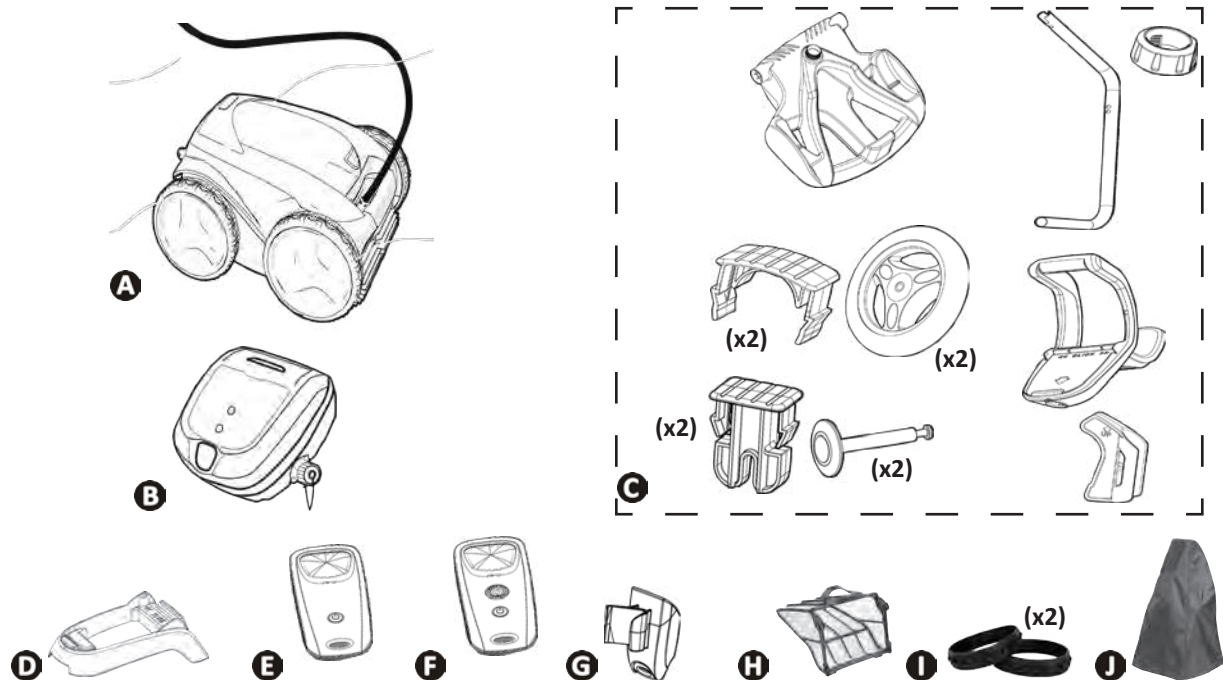







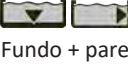
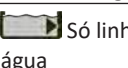

1 Características

1.1 | Descrição

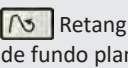
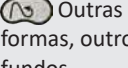

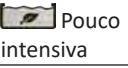
	OV 33xx RV 42xx Vortex™ PS2 Vortex™ 205	AV 34xx GV 34xx OV 34xx RV 43xx RV 44xx Vortex™ 3 PLUS	AV 35xx GV 35xx OV 35xx Vortex™ 4 PLUS Vortex 305	RV 45xx	OV 52xx OV 53xx OV 54xx RV 53xx RV 54xx RV AQ54 RV CA54 Vortex™ PS 400	RV 55xx RV 56xx
A	Robot + cabo flutuante	✓	✓	✓	✓	✓
A	Rodas motrizes dianteiras (2WD)	✓	✓	✓		
	Rodas motrizes dianteiras/ traseiras (4WD)				✓	✓
B	Caixa de comando	✓	✓	✓	✓	✓
C	Carrinho em kit	+	✓	✓	✓	✓
D	Pedestal para a caixa de comando	✓				
E	Comando à distância Kinetic			✓		
F	Comando à distância Kinetic "Modo saída da água"				✓	✓
G	Suporte comando à distância			✓	✓	✓
H	Filtro detritos finos 100µ	✓	✓	✓	✓	✓
	Filtro detritos grandes 200µ	+	+	+	+	+
	Filtro detritos muito finos 60µ					
I	Pneus dianteiros "azulejos"	+ / ✓ (GV 3420, GV 3520, Vortex PS 200, Vortex 205, Vortex 305, OV 3310, OV 3480, OV 3505, OV 3510, AV 348 50, AV 350 50)				
J	Capa de proteção	+ / ✓ (RV 4460)				

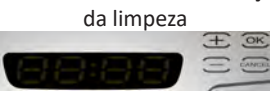
✓: Fornecido +: Disponível como opção

Símbolo	Designação	OV 3300 OV 3310 OV 3400 Vortex™ PS 200 RV 4200 RV 4310 Vortex™ 205	AV 348 50 GV 3420 OV 3410 OV 3450 OV 3480 RV 4390 Vortex™ 3 PLUS	AV 350 50 GV 3520 OV 3500 OV 3505 OV 3510 Vortex™ 4 PLUS Vortex™ 305	RV 4400 RV 4430 RV 4460	RV 4550	RV 4560	OV 5200 OV 5300 OV 5330 OV 5345 OV 5390 RV 5300	OV 5410 OV 5430 OV 5460 RV 5380 RV 5450 RV AQ54 RV CA54 Vortex™ PS 400	RV 5400 RV 5470	RV 5500 RV 5600
	Início/ Desligamento do aparelho	✓	✓	✓	✓	✓	✓	✓	✓	✓	✓
	Indicador de "Controlo"	✓	✓		✓			✓			
	Indicador "Limpeza do filtro"				✓	✓	✓	✓	✓	✓	✓
	Modo saída da água				✓	✓	✓		✓	✓	✓
	Superfície a limpar		✓	✓	✓	✓	✓	✓	✓	✓	✓
	 Só fundo										
	 Fundo + paredes + linha de água		✓	✓	✓	✓	✓	✓	✓	✓	✓
	 Só linha de água										✓
	Forma da piscina										✓
	 Retangular de fundo plano										✓
	 Outras formas, outros fundos										✓
	Intensidade da limpeza										✓
	 Pouco intensiva										✓
	 Intensiva										✓
	Programação dos ciclos de limpeza 						✓			✓	✓
	Aumentar ou reduzir a duração da limpeza 			✓		✓					
	Ligar / Desligar o comando à distância			✓		✓	✓				✓

PT

✓: Disponível

1.2 I Características técnicas e identificação

1.2.1 Características técnicas

	OV 3300 OV 3310 RV 4200 Vortex™ 205 Vortex™ PS 200	AV 348 50 - AV 350 50 - GV 3420 - GV 3520 - OV 3400 - OV 3410 - OV 3450 - OV 3480 - OV 3500 - OV 3505 - OV 3510 - OV 5200 - OV 5300 - OV 5330 - OV 5345 - OV 5390 - OV 5410 - OV 5430 - OV 5460 - RV AQ54 - RV CA54 - RV 4310 - RV 4390 - RV 4400 - RV 4430 - RV 4460 - RV 5300 - RV 5380 - RV 5400 - RV 5470 - Vortex™ 3 PLUS - Vortex™ 4 PLUS - Vortex™ 305 Vortex™ PS 400	RV 4550 RV 4560 RV 5500	RV 5600
Tensão de alimentação da caixa de controlo	220-240 VAC, 50 Hz			
Tensão de alimentação do robot	30 VDC			
Potência máxima absorvida	150 W			
Comprimento do cabo	15 m	18 m	21 m	25 m
Dimensões robot (C x P x A)	43 x 48 x 27 cm			
Dimensões da embalagem (C x P x A)	69 x 43 x 46 cm	56 x 56 x 46 cm		
Peso do robot (sem cabos)	10,2 kg			
Peso com a embalagem	14 kg	19 kg		
Largura teórica de limpeza	270 mm			
Caudal da bomba	16 m ³ /h			

1.2.2 Identificação

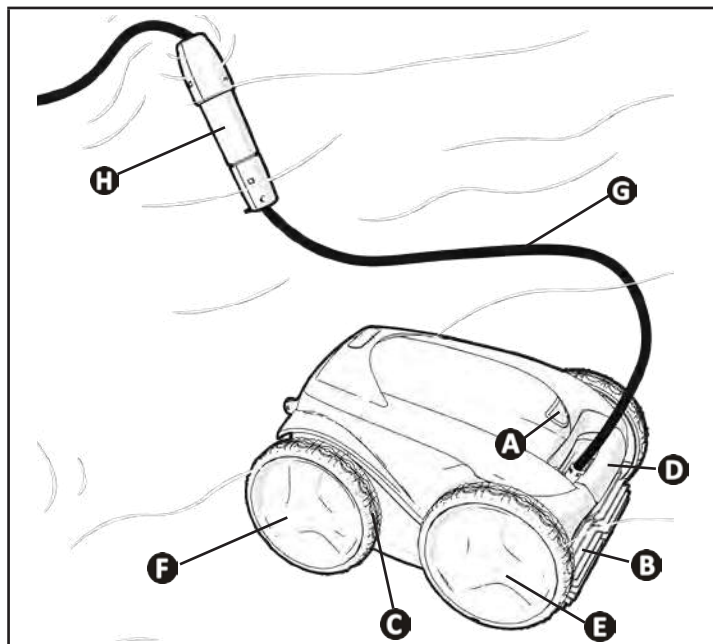

- A:** Fecho tampa de acesso ao filtro
- B:** Escovas
- C:** Pneus
- D:** Alça de transporte e de saída de água
- E:** Rodas motrizes dianteiras
- F:** Rodas motrizes traseiras (segundo modelo)
- G:** Cabo flutuante
- H:** Swivel (segundo o modelo)



2 Instalação

2.1 | Configuração

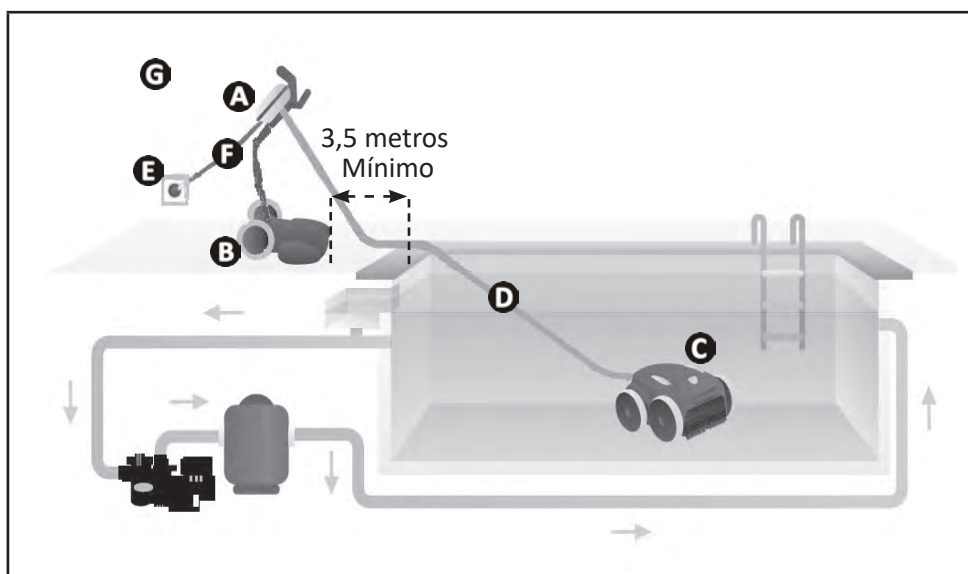

- A**: Caixa de controlo
- B**: Carrinho
- C**: Robot
- D**: Cabo flutuante
- E**: Tomada de corrente
- F**: Cabo de alimentação

PT

2.2 | Fixação no pedestal ou montagem no carrinho (segundo o modelo)

2.2.1 Fixação no pedestal

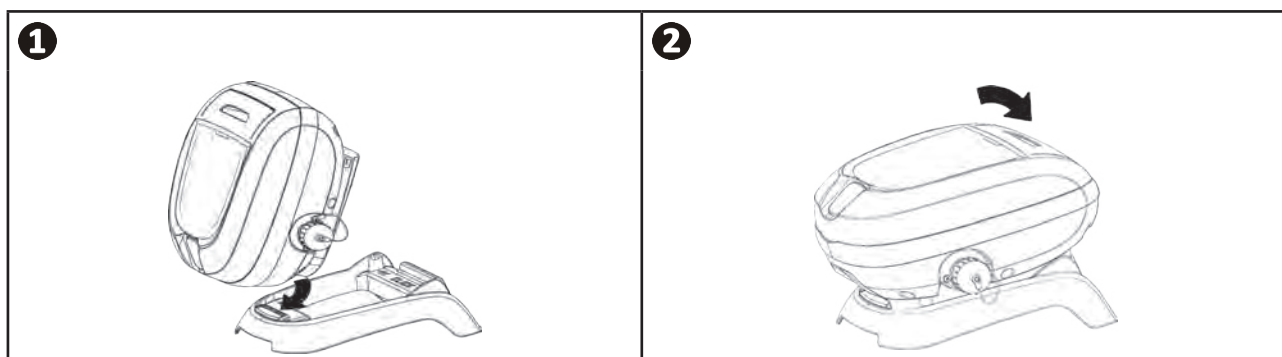

2.2.2 Montagem do carrinho



Montagem sem ferramentas

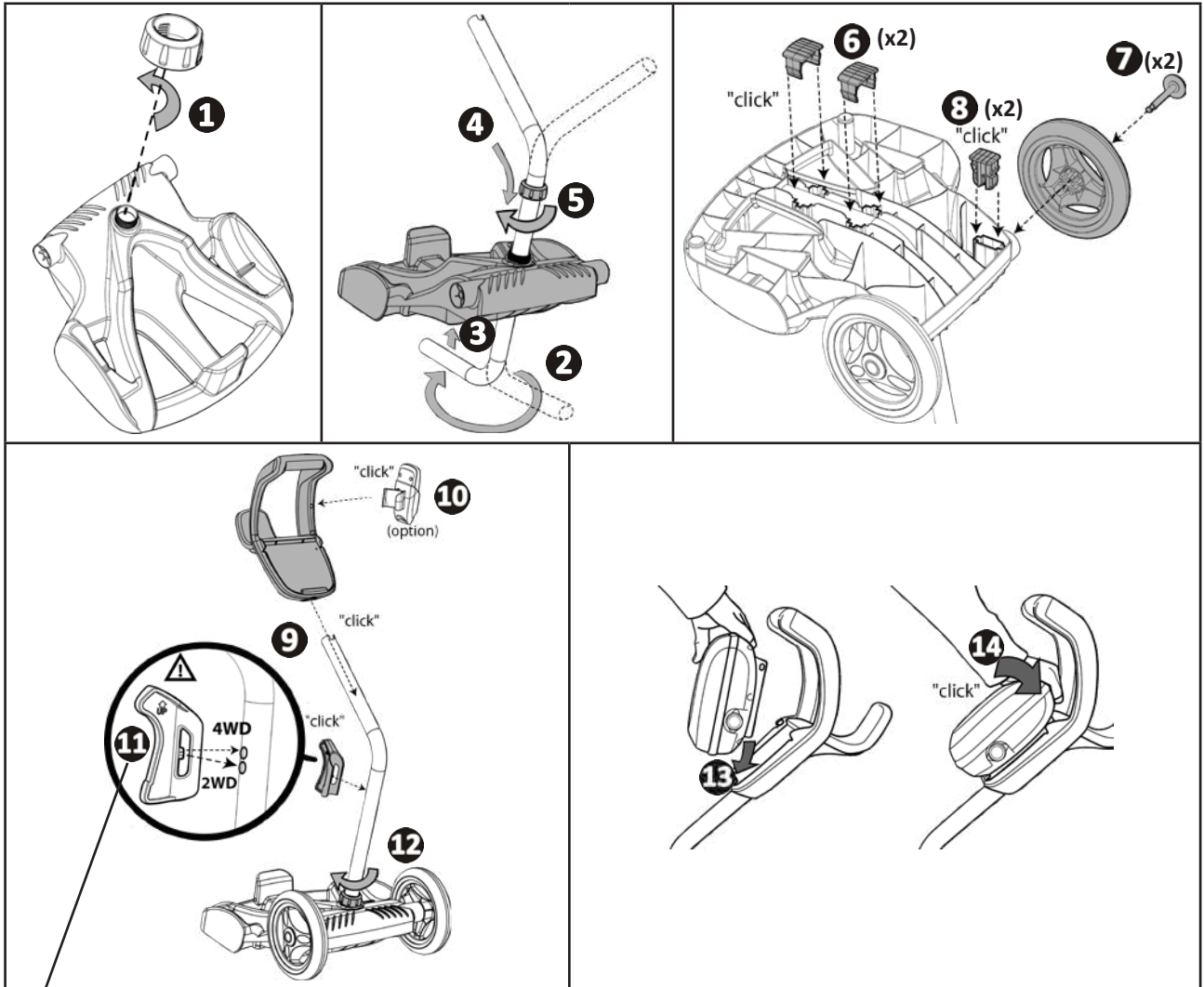

11 Para saber o numero de rodas motrizes (2WD ou 4WD), ver: "1.1 | Descrição"



3 Utilização

3.1 I Princípio de funcionamento

O robot é independente do sistema de filtração e pode funcionar de maneira autónoma. Basta ligá-lo à rede elétrica. Ele encontra o melhor caminho para se deslocar de forma a limpar as zonas da piscina para as quais foi concebido (segundo o modelo: fundo, paredes, linha de água). Os detritos são aspirados e armazenados no filtro do robot. A caixa de controlo permite lançar, escolher, e programar a limpeza (segundo o modelo).

3.2 I Preparação da piscina



- Este produto destina-se a uma utilização em piscinas instaladas de maneira permanente. Não deve ser utilizado em piscinas desmontáveis. Uma piscina permanente é construída no solo ou sobre o solo e não pode ser facilmente desmontada e guardada.

- O aparelho deve funcionar numa água de piscina cuja qualidade seja a seguinte:

Temperatura da água	Entre 15°C e 35°C
pH	Entre 6.8 e 7.6
Cloro livre	< 3 mg/l

- Quando a piscina está suja, nomeadamente aquando da colocação em serviço, retirar os detritos muito grandes utilizando uma rede para otimizar as performances do aparelho.
- Retirar termómetros, brinquedos e outros objetos que poderiam danificar o aparelho.

3.3 I Imersão do robot

- Estender todo o comprimento do cabo ao lado da piscina para evitar o enrolamento do cabo durante a imersão (ver imagem 1).
- Mergulhar o robot verticalmente na água (ver imagem 2).
- Movê-lo ligeiramente em todas as direções para que o ar contido no robot se escape (ver imagem 3).
- É indispensável que o aparelho desça sozinho e se pose no fundo da piscina. Durante a sua imersão, o robot arrasta consigo o comprimento de cabo necessário na piscina (ver imagem 4).

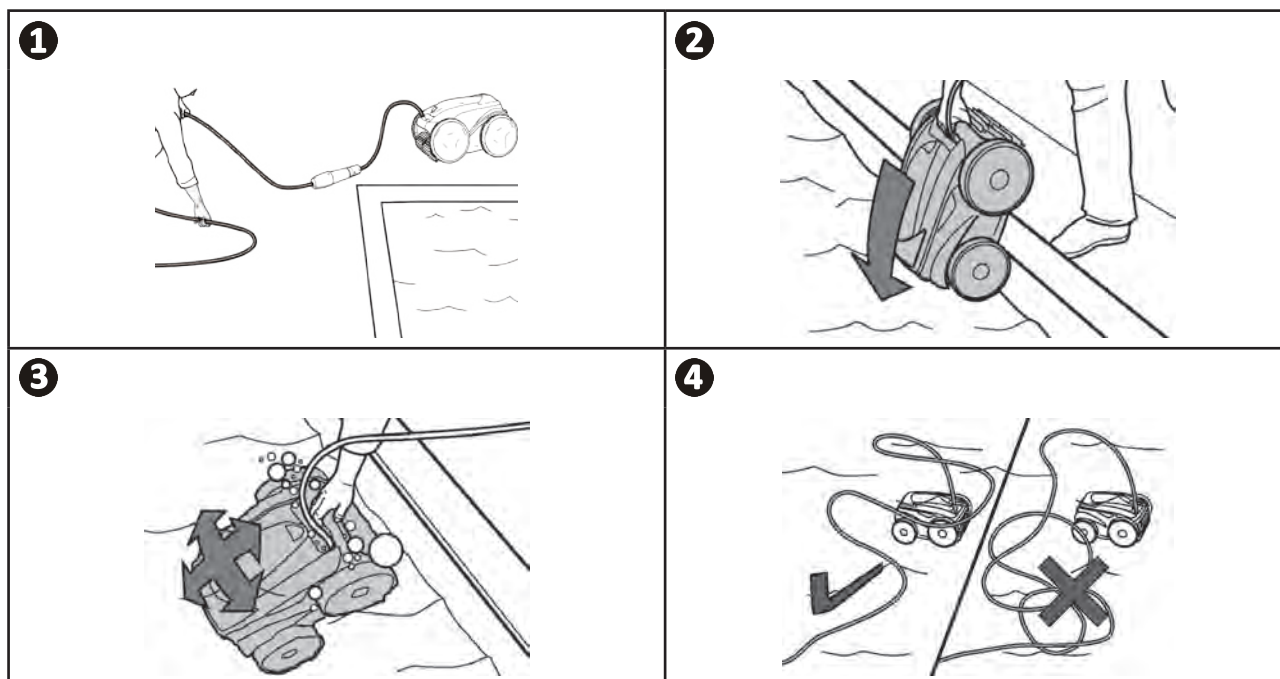

3.4 I Ligação da alimentação elétrica

Para evitar qualquer risco de eletrocussão, incêndio ou ferimento grave, queira respeitar as seguintes instruções:



- É proibido utilizar uma extensão elétrica para a ligação à caixa de controlo.
- Certificar-se de que a tomada esteja sempre facilmente acessível e ao abrigo da chuva e de salpicos.
- A caixa de controlo é à prova de salpicos, mas não deve ser imersa na água ou em qualquer outro líquido. Não deve ser instalada num lugar inundável; afastá-la de pelo menos 3,5 metros do bordo da piscina e evitar expô-la diretamente ao sol.
- Colocar a caixa de controlo à proximidade da tomada elétrica.

- Desparafusar a tampa de proteção (ver imagem 1).
- Conectar o cabo flutuante à caixa de controlo e bloquear a tomada aparafusando somente o anel no sentido horário (risco de danificar o cabo flutuante) (ver imagem 2, 3).
- Certificar-se de que o conector esteja bem afundado para que não haja intrusão de água (ver imagem 4).
- Conectar o cabo de alimentação (ver imagem 5). Ligar imperativamente a caixa de controlo a uma tomada elétrica protegida por um dispositivo de proteção de corrente diferencial residual de 30mA no máximo (**no caso de dúvida, contactar um técnico qualificado**).

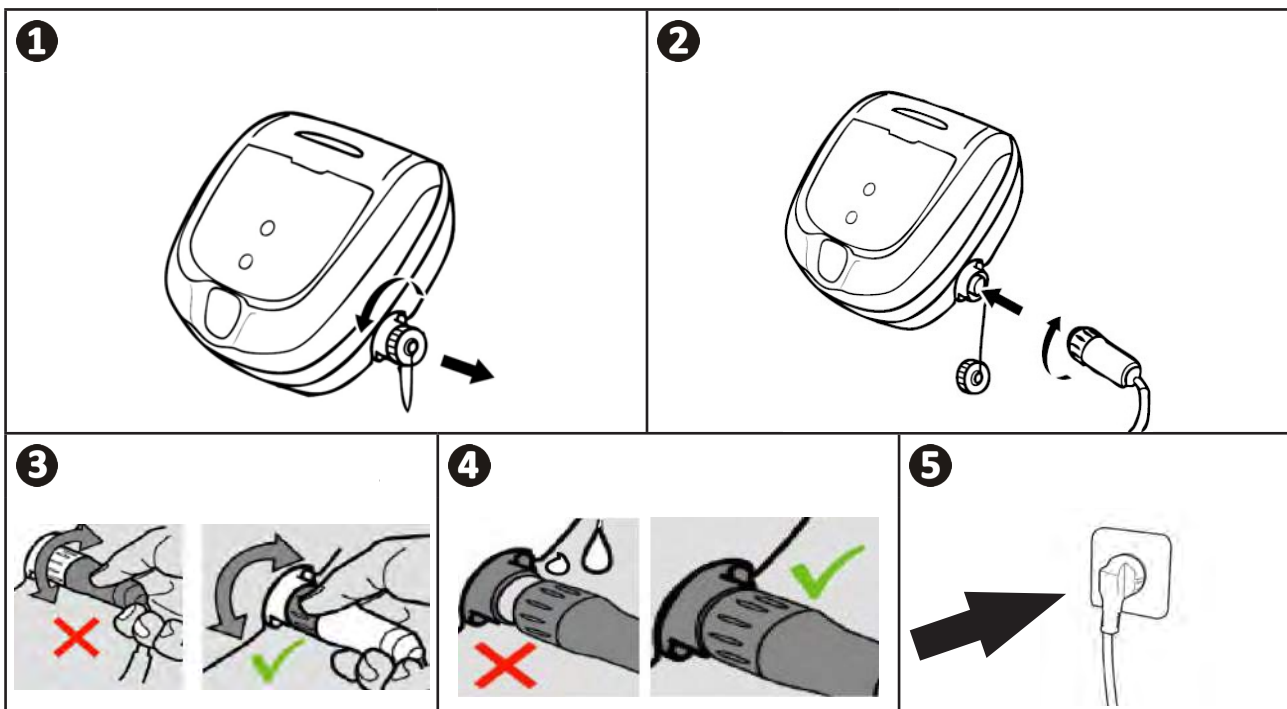

Conselho: escolher bem a localização da caixa de controlo para evitar o enredamento do cabo

Posicionar a caixa de controlo no centro do comprimento da piscina observando as condições de segurança relativas à ligação elétrica. Isto permite limitar o comprimento do cabo flutuante a ser introduzido na água para cobrir a piscina, o que reduz as manipulações de instalação e de arrumação

3.5 I Lançar o ciclo de limpeza

Para evitar qualquer risco de ferimentos ou danos ao equipamento, certifique-se de respeitar as seguintes instruções:



- Banhos são proibidos quando o robot estiver dentro da piscina.
- Não utilizar o aparelho quando fizer uma cloração de choque na piscina.
- Não deixar o aparelho sem vigilância durante um período prolongado.
- Não utilizar o aparelho se a cobertura deslizante estiver fechada.

- Quando a caixa de controlo está sob tensão, os símbolos acendem-se para indicar:
 - A ação em curso
 - A seleção de limpeza
 - Uma conservação necessária
- A caixa de controlo coloca-se em stand-by no fim de 10 minutos, o ecrã apaga-se. Basta premir uma tecla para sair do modo stand-by. A colocação em stand-by não para o funcionamento do aparelho se este estiver em curso de limpeza.

PT

3.5.1 Seleção do ciclo de limpeza (segundo o modelo)

- Por predefinição, um ciclo de limpeza já está parametrizado: os símbolos estão acesos e a duração da limpeza aparece no ecrã, por exemplo: (segundo o modelo).
- É possível personalizar o ciclo de limpeza a qualquer momento, antes do arranque do aparelho ou durante o funcionamento do aparelho. O novo ciclo será lançado instantaneamente e a contagem do tempo de limpeza restante do ciclo anterior será recolocada a zero.
- O aparelho adapta a sua estratégia de deslocação em função da seleção de limpeza para otimizar a taxa de cobertura.

Superfície a limpar	Forma da piscina	Intensidade da limpeza
Só fundo	Outras formas, outros fundos	Pouco intensiva
Fundo + paredes + linha de água	Retangular de fundo plano	Intensiva
Só linha de água		

3.5.2 Lançar o ciclo de limpeza



- Premir



Conselho: melhorar a performance da limpeza

No início da temporada dos banhos, lançar vários ciclos de limpeza em modo só fundo (após ter retirado os detritos grandes com uma rede).
Uma utilização regular do robot de limpeza (sem exceder 3 ciclos por semana) permitir-lhe-á usufruir de uma piscina sempre limpa e o filtro será menos colmatado.

3.5.3 Ajustar a duração da limpeza (segundo o modelo)

- É possível a qualquer momento reduzir ou aumentar o tempo de limpeza do ciclo selecionado ou em curso:
 - : Reduzir de 30 minutos
 - : Aumentar de 30 minutos.
- Premir para validar.

➤ 3.6 I Terminar o ciclo de limpeza



• Para não deteriorar o material:

- Não puxar pelo cabo para retirar o aparelho da água. Utilizar a pega.
- Não deixar o aparelho secar em pleno sol após a utilização.
- Armazenar todos os elementos ao abrigo do sol, da humidade e do mau tempo.
- Reparafusar o tampão de proteção após ter desconectado o cabo flutuante da caixa de controlo.

- Parar o aparelho premindo .
- Quando o robot estiver ao alcance da mão, segurá-lo pela pega e retirá-lo lentamente da piscina para que a água contida no seu interior seja evacuada (ver imagem **1**).
- Colocar o robot na posição vertical no lugar previsto no carrinho (segundo o modelo) para que seque rapidamente (ver imagem **2**).
- Depois guardá-lo com a caixa de controlo ao abrigo do sol assim como de qualquer projeção de água. Uma capa de proteção está disponível como opção (ver imagem **3**).

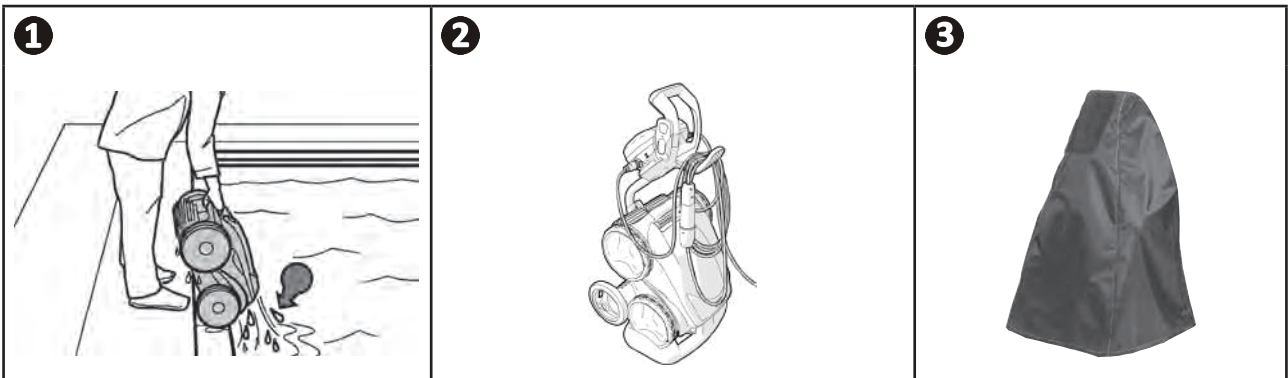

3.6.1 Modo "saída da água" (segundo o modelo)

Esta função permite fazer o robot voltar a um ponto preciso do bordo da piscina. Ao subir pela parede, o robot expulsa a água por um forte jato traseiro para torná-lo mais leve aquando da saída da água.

- Dirigir o robot para a parede desejada, e fazê-lo subir à linha de água: manter  premido para fazê-lo pivotar. O robot avança para a parede quando soltar o botão.



Conselho: limitar o enredamento do cabo flutuante

O comportamento do aparelho é fortemente influenciado pelo enredamento do cabo. Um cabo corretamente desenrolado favorecerá uma melhor cobertura da piscina.

- Desenrolar o cabo e estendê-lo ao sol para que recupere a sua forma inicial.
- Depois enrolá-lo cuidadosamente e dispô-lo na pega do carrinho (segundo o modelo), ou num suporte fixo.

3.7 I Ajuste do relógio e programação dos ciclos de limpeza (segundo o modelo)



- Não desconectar o cabo de alimentação uma vez programada a hora, para evitar perdê-la. A hora será salvaguardada durante cerca de 2 minutos no caso de um corte da alimentação elétrica.

3.7.1 Ajuste do relógio

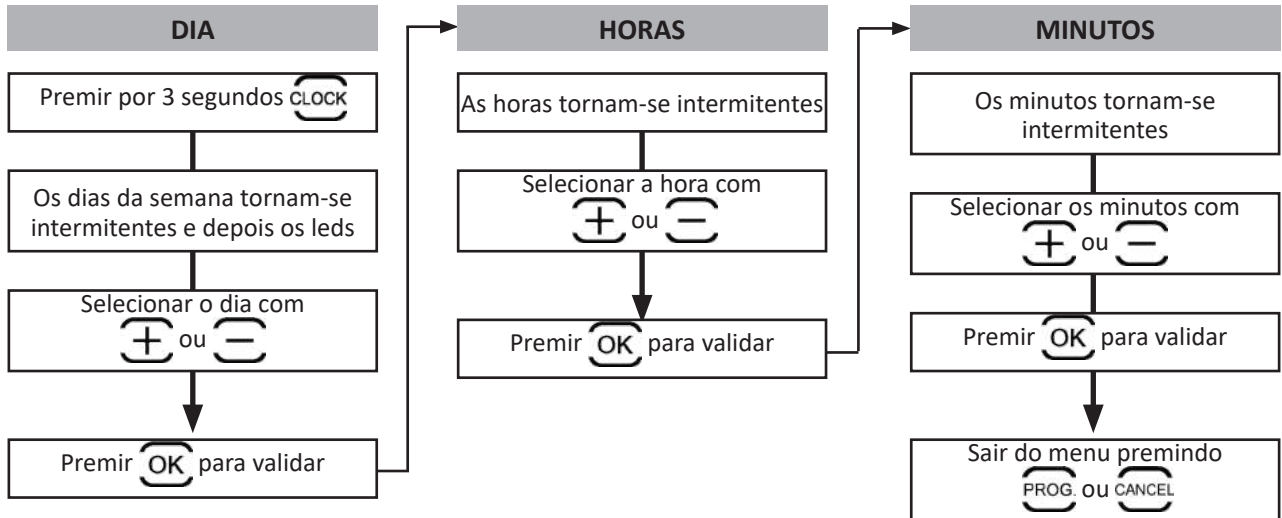

PT



Conselho: verificar o ajuste do relógio

Parar o aparelho se um ciclo de limpeza estiver em curso. Premir . A hora é visualizada durante 5 segundos.

3.7.2 Programar ciclos de limpeza

Programar **até 7 ciclos de limpeza** (por exemplo, 2 dias por semana: quarta-feira e sábado repartidos sobre 4 semanas).

- É indispensável ajustar o relógio antes de programar os ciclos de limpeza, ver § “3.7.1 Ajuste do relógio”.
- Começar por escolher o ciclo de limpeza na caixa de controlo, ver § “3.5.1 Seleção do ciclo de limpeza (segundo o modelo)”.
- Depois programar os dias, as horas e os minutos:

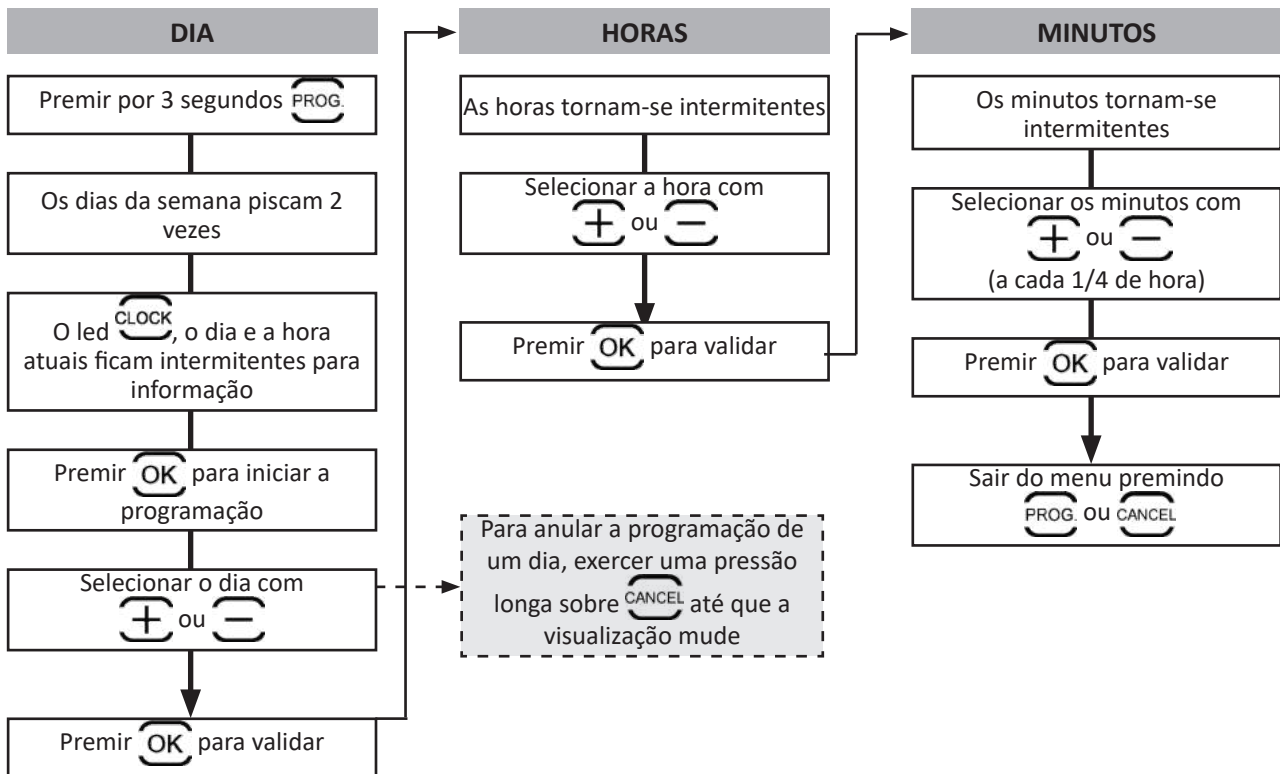

- A programação para automaticamente no fim do 7º ciclo de limpeza, o LED **PROG.** apaga-se.
- Para anular TODAS as programações, sair do menu **PROG.** e exercer uma pressão longa sobre **CANCEL** até que a visualização mude.



Conselho: verificar a programação

Premir **PROG.**. Cada programação é visualizada durante 3 segundos.



3.8 | O comando à distância (segundo o modelo)



- Respeitar o sentido de montagem da pilha.
- Não recarregar a pilha, não a desmontar, não a colocar no fogo.
- Não a expor a temperaturas elevadas ou à luz direta do sol.

PT

3.8.1 Ligar e desligar o comando à distância

- Para o ligar: premir .
- Para o desligar: exercer uma pressão longa sobre .



Conselho: melhorar a receção do comando à distância

A frequência da intermitência do LED situado no comando à distância indica a qualidade da receção. Se o LED pisca rapidamente, a qualidade da receção é correta.

Para que a comunicação entre a caixa de controlo e o comando à distância seja ótima:

- Posicionar a caixa de controlo no carrinho.
- Orientar a caixa de controlo em direção da piscina
- Retirar todos os obstáculos volumosos situados entre a caixa de controlo e a piscina.

3.8.2 Dirigir o robot

- O comando à distância está equipado com sensores de movimentos para dirigir o robot:

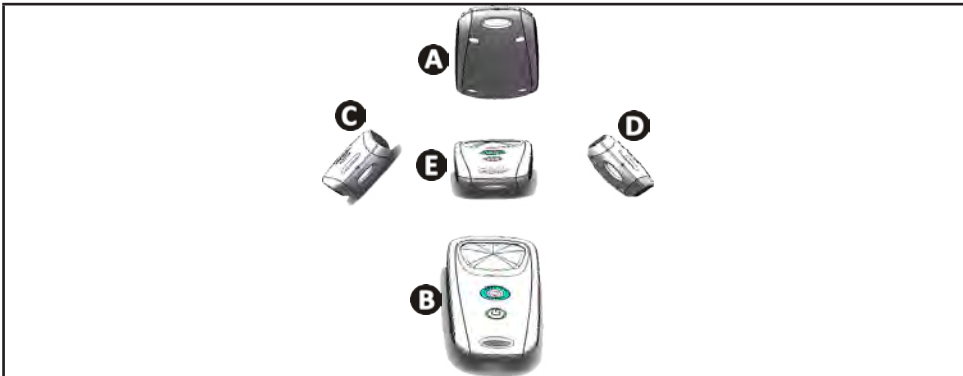



- A**: À frente
- B**: Atrás
- C**: Rotação à esquerda
- D**: Rotação à direita
- E**: Stop

3.8.3 Retirar o robot da água (segundo o modelo)

- Premir . O robot avança para a parede e sobe à linha de água.

3.8.4 Sincronizar o comando à distância com a caixa de controlo

Por predefinição, o comando já está sincronizado com a caixa de controlo. Em caso de substituição do comando à distância/ da caixa de controlo, ou de problema de sincronização, seguir as etapas abaixo:

- Colocar o comando à distância a **50 cm no máximo** da caixa de controlo.
- Ligar a caixa de controlo, verificar que o display indica o tempo de funcionamento e que não há um ciclo de limpeza em curso.
- Ligar o comando à distância premindo .
- Antes que o comando à distância se coloque em stand-by (cerca de 45 segundos), premir simultaneamente durante 6 segundos  e .
- Verificar que a sincronização foi corretamente realizada observando o display e o LED do comando à distância:

Display da caixa de controlo	LED comando à distância	Resultado
Good → 0:45 2 segundos	Intermitente	<ul style="list-style-type: none">• Sincronização bem sucedida.
FAIL	Aceso fixo	<ul style="list-style-type: none">• Verificar se a distância entre a caixa de controlo e o comando à distância é de 50 cm no máximo.• Verificar o estado das pilhas do comando. Substituí-las se necessário. Se o problema persistir, contactar o revendedor.



4 Conservação



Para evitar lesões graves:

- Desligar eletricamente o robot.

4.1 | Limpeza do robot

- O aparelho deve ser limpo regularmente com água limpa ou ligeiramente adicionada de sabão. Não utilizar solvente.
- Enxaguar abundantemente o aparelho com água limpa.
- Não deixar o seu aparelho secar em pleno sol à beira da piscina.



Conselho: substituir o filtro e as escovas a cada 2 anos

É recomendado substituir o filtro e as escovas a cada 2 anos para preservar a integridade do aparelho e garantir o seu nível ótimo de performance.

4.2 | Limpeza do filtro



- A performance do aparelho pode diminuir se o filtro estiver cheio ou sujo.
- Limpar regularmente o filtro com água limpa para uma limpeza eficaz.
- Em caso de entupimento do filtro, limpá-lo com uma solução ácida (vinagre branco por exemplo). É recomendado fazê-lo pelo menos uma vez por ano, porque o filtro se colmata se não for utilizado durante vários meses (período de hibernação).

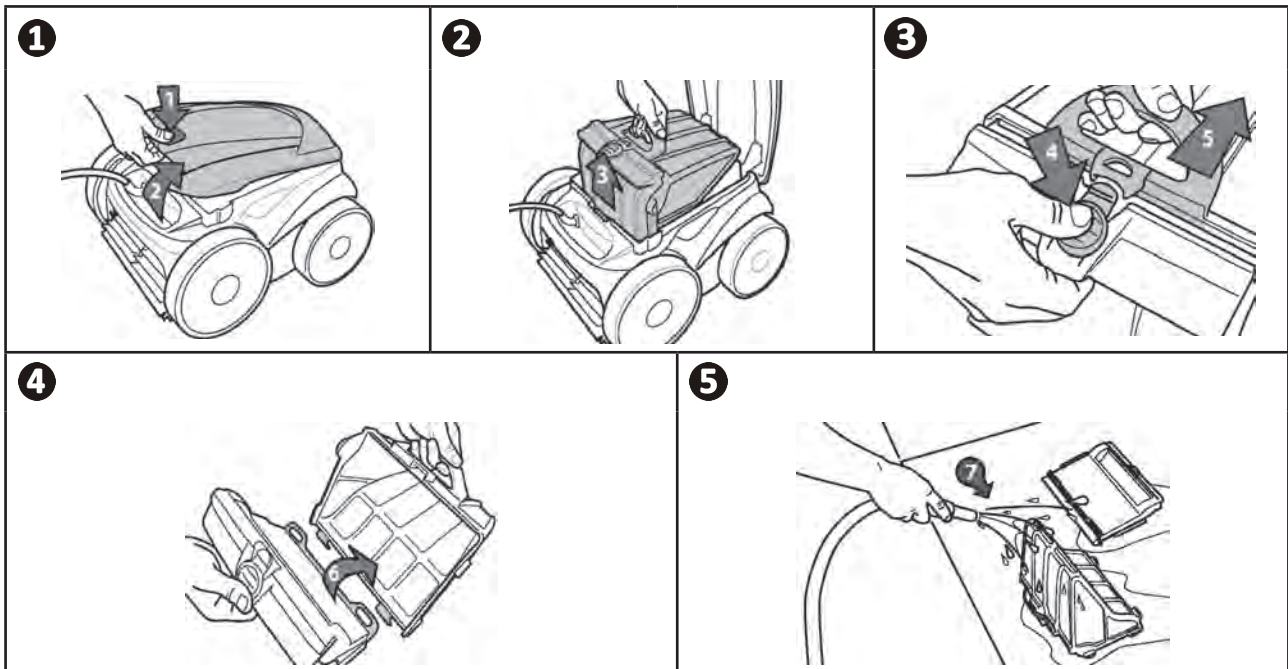

Conselho: Controlar o estado do indicador "limpeza do filtro"  (segundo o modelo)

É recomendado limpar o filtro desde que o LED se acenda.

4.3 I Limpeza da hélice

Para evitar lesões graves:



- Desligar eletricamente o robot.
- Usar obrigatoriamente luvas para a conservação da hélice 

- Desaparafusar o parafuso da grelha (ver imagem 1).
- Retirar a grelha (ver imagem 2).
- Retirar a guia de fluxo com precaução (ver imagem 3).
- Para retirar a hélice, equipar-se com luvas e manter com precaução a extremidade da hélice para a empurrar (ver imagem 4).
- Retirar todos os detritos (cabelos, folhas, seixos,...) que poderiam bloquear a hélice.

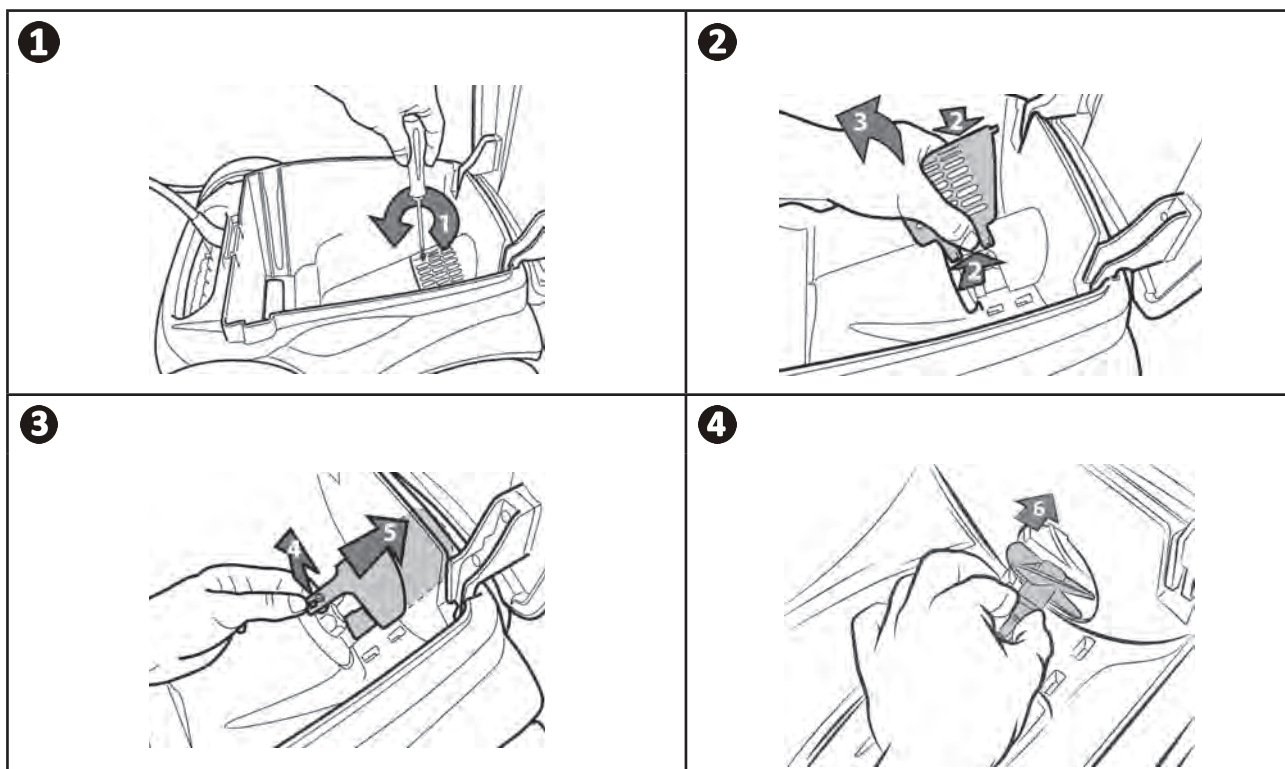

PT

➤ 4.4 I Substituição das escovas

- Cada escova está equipada com indicadores de desgaste, o afastamento entre os indicadores e a extremidade da escova indica que a escova está em bom estado (ver imagem **1**).
- Quando os indicadores de desgaste aparecem como indicado na imagem **2**, as escovas estão gastas e devem ser substituídas.
- Para retirar as escovas usadas, retirar as abas dos furos nos quais estão fixadas (ver imagem **3**).
- Para posicionar novas escovas, introduzir o bordo sem aba sob o suporte de escova (ver imagem **4**).
- Enrolar a escova em torno do seu suporte e inserir as abas nos orifícios de fixação e puxar a extremidade de cada aba para fazer passar o seu rebordo através do orifício (ver imagem **5**).
- Cortar as abas com uma tesoura para que fiquem ao nível das outras lâminas (ver imagem **6**).

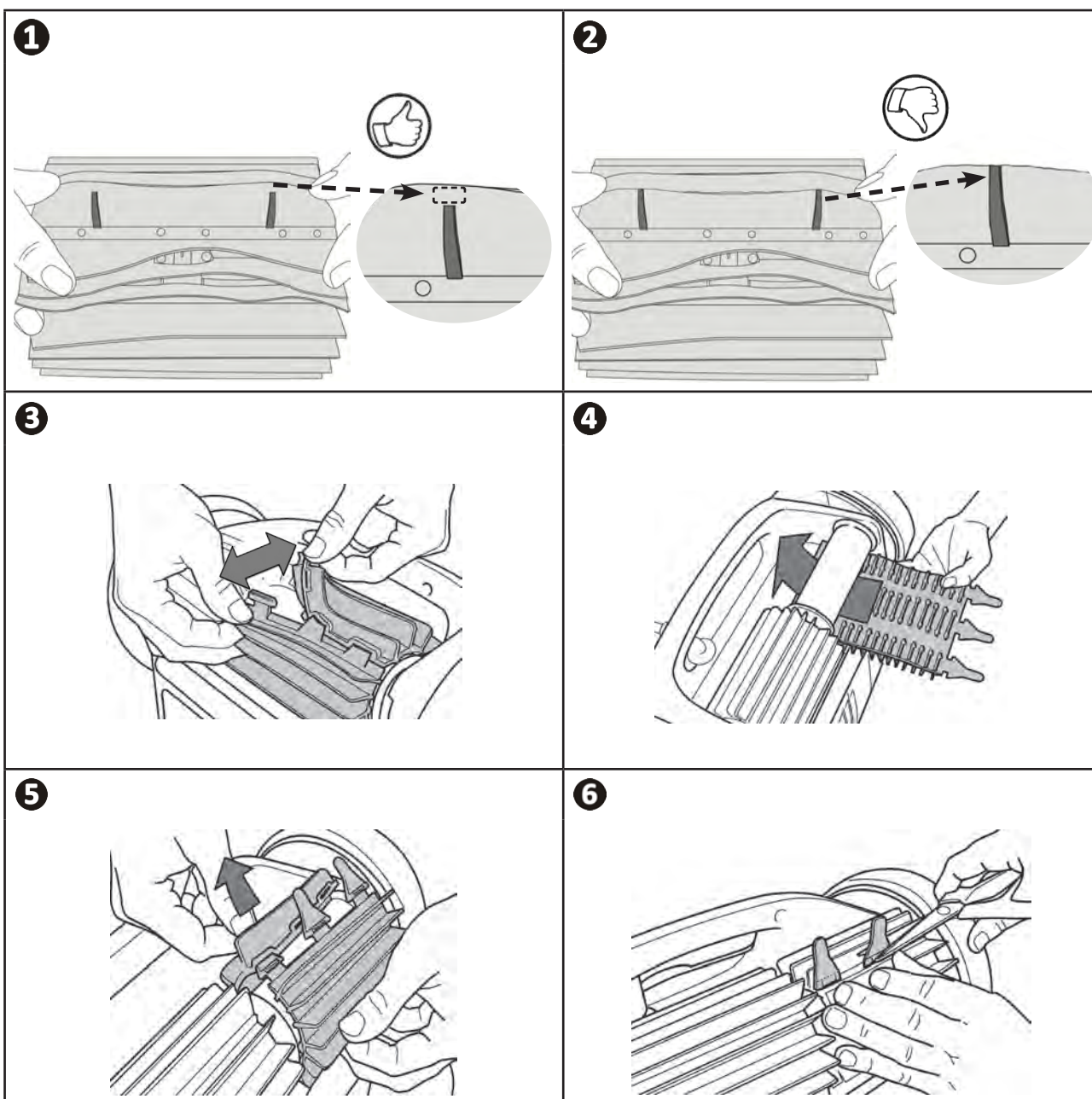

➤ 4.5 I Substituição dos pneus

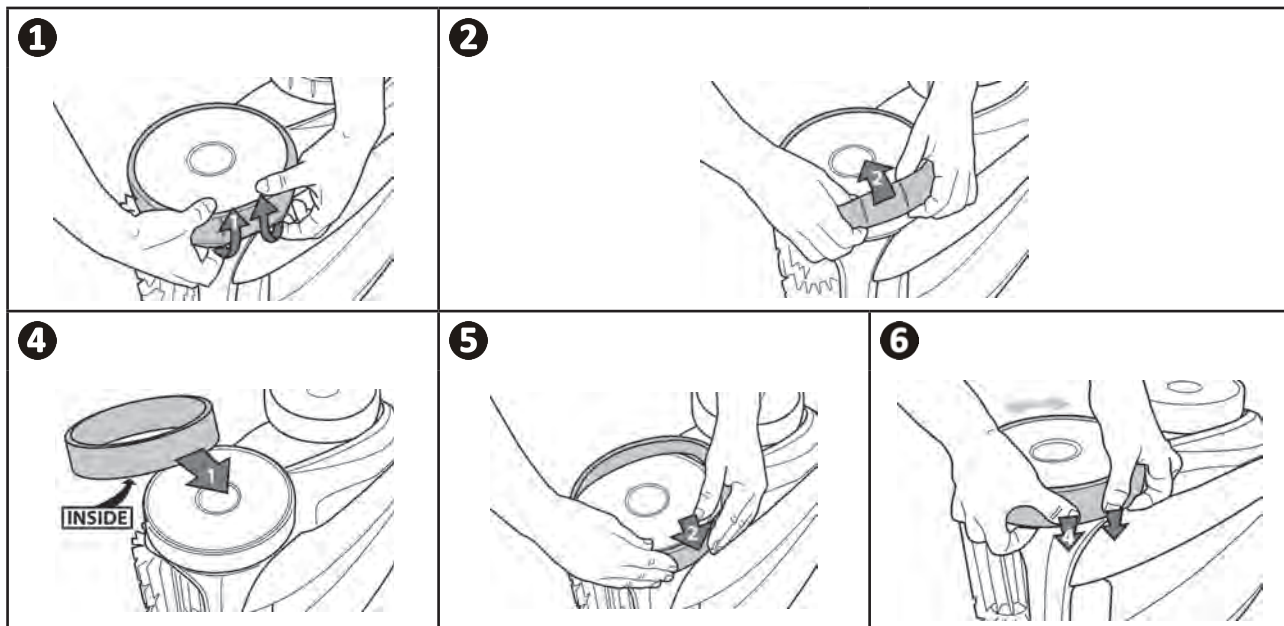

PT







5 Resolução de problemas





- Antes de contactar o seu revendedor, recomendamos proceder a verificações simples em caso de mau funcionamento, com o auxílio dos seguintes quadros.
- Se o problema persistir, contactar o seu revendedor.
-  : Ações reservadas a um técnico qualificado.

5.1 | Comportamentos do aparelho

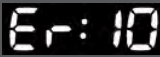
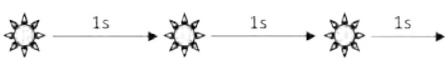

Uma parte da piscina não é corretamente limpa	<ul style="list-style-type: none"> • Repetir as etapas de imersão (ver § “3.3 Imersão do robot”) variando o lugar da imersão na piscina até encontrar o lugar perfeito.
O aparelho não adere bem ao fundo da piscina	<ul style="list-style-type: none"> • Resta ar na caixa do aparelho. Repetir as etapas de imersão (ver § “3.3 Imersão do robot”). • O filtro está cheio ou sujo: limpá-lo. • O filtro está colmatado: substituí-lo. • A hélice está danificada, contactar o revendedor 
O aparelho não sobe ou deixou de subir pelas paredes como na origem. (Conforme o seu programa informático, o aparelho não sobe sistematicamente pelas paredes)	<ul style="list-style-type: none"> • O filtro está cheio ou sujo: limpá-lo. • O filtro está colmatado: substituí-lo. • Embora a água pareça límpida, algas microscópicas, invisíveis a olho nu, estão presentes na sua piscina e tornam as paredes escorregadias, o que impede o robot de subir. Efetuar uma cloração choque e diminuir ligeiramente o pH. Não deixar o aparelho na água durante o tratamento de choque. • As escovas estão gastas: verificar os indicadores de desgaste “4.4 Substituição das escovas”, depois fazer rodar as escovas para verificar as rotações. Substituir as escovas se necessário. • Se o problema persistir, contactar o revendedor 
Ao arranque, o aparelho não executa nenhum movimento	<ul style="list-style-type: none"> • Verificar que a tomada elétrica da caixa de comando é devidamente alimentada. • Verificar que um ciclo de limpeza foi lançado e os indicadores luminosos estão acesos. • Se o problema persistir, contactar o revendedor 
O cabo está embaraçado	<ul style="list-style-type: none"> • Não desenrolar todo o comprimento do cabo dentro da piscina. • Desenrolar na piscina o comprimento de cabo necessário e colocar o resto do cabo à beira da piscina.
O robot fica bloqueado ao nível dos bicos de descarga ou do ralo do fundo	<ul style="list-style-type: none"> • Parar a bomba de filtração e lançar um novo ciclo de limpeza. • Posicionar a caixa de controlo no centro do comprimento da piscina observando as condições de segurança, ver “3.4 Ligação da alimentação elétrica”. Se a limpeza não for perfeita, variar a localização da caixa de controlo e a imersão do robot.
O robot sobe lentamente pelas paredes e para antes da linha de água O robot sobe rapidamente pela parede e ultrapassa a linha de água até aspirar ar	<ul style="list-style-type: none"> • O robot pode comportar-se diferentemente segundo o revestimento da piscina, pode ser necessário modificar um parâmetro, para o efeito contactar o revendedor 
A caixa de comando não reage a nenhuma pressão nas teclas	<ul style="list-style-type: none"> • Desconectar o cabo elétrico da tomada de corrente, aguardar 10 segundos e reconectar o cabo à rede elétrica.
O ecrã apresenta a mensagem  quando o modo comando à distância está ativo	<ul style="list-style-type: none"> • Isto significa que as pilhas do comando estão demasiado fracas: substituí-las.

O LED do comando à distância pisca lentamente ou o LED está fixo	<p>Problema de alcance do comando à distância:</p> <ul style="list-style-type: none"> • Posicionar a caixa de controlo no carrinho, a uma distância mínima de 3,5 metros da piscina. • Orientar a caixa de controlo em direção à piscina de maneira a melhorar o alcance do comando à distância. Certificar-se de que nenhum obstáculo volumoso encontra-se entre a caixa de controlo e a piscina.
O LED do comando à distância está fixo	<ul style="list-style-type: none"> • Problema de sincronização: repetir as etapas de sincronização (ver §“3.8.4 Sincronizar o comando à distância com a caixa de controlo”).

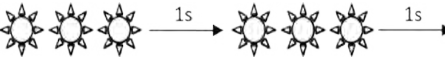
5.2 I Alertas ao utilizador



Alertas ao utilizador (segundo o modelo)		Soluções
LED intermitente: 	Código de erro: 	
	Er: 10	<ul style="list-style-type: none"> • Verificar se o robot está bem conectado à caixa de controlo. Se necessário, desligar e voltar a ligar seguindo o procedimento.
	Er: 02 Er: 03 Er: 05 Er: 06	<ul style="list-style-type: none"> • Verificar que nada impede a rotação das escovas e das rodas. Para o efeito, rodar as rodas (1/4 de volta) para soltar os eventuais detritos presos.
	Er: 07 Er: 08	<ul style="list-style-type: none"> • Funcionamento do robot fora da piscina. Certificar-se de fazer o robot arrancar na água (ver § “3.3 I Imersão do robot”).
	Er: 01 Er: 04	<ul style="list-style-type: none"> • Verificar a ausência de seixos ou cabelos na hélice. • Limpar ou substituir o filtro se necessário.

5.2.1 Codigos de erros

- Premir uma tecla permite apagar o código de erro e desligar a caixa de controlo.
- A colocação do ecrã em stand-by é realizada após 10 minutos. Para reativar o ecrã, basta premir uma tecla.
- Quando um erro é detetado, a caixa de controlo desativa temporariamente a programação (o LED  apaga-se).
- Exercer uma pressão prolongada sobre  para revalidar a programação em curso.

➤ 5.3 I Menu de pré-diagnóstico (segundo o modelo)

- Parar o aparelho se um ciclo de limpeza estiver em curso.
- Para aceder ao menu:

AV 350 50 - OV 3500 - OV 3505 - OV 3510 - RV 4550 - RV 4560 - Vortex™ 4 PLUS - GV 3520	Premir  ao menos 5 segundos
RV 5400 - RV 5470 - RV 5500 - RV 5600	Premir  +  ao menos 5 segundos

- As informações que se sucedem são referentes ao estado do aparelho:

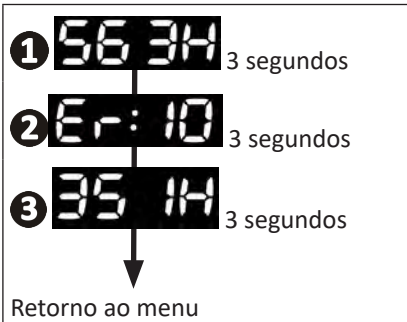

- ① O tempo de funcionamento total (em horas)
- ② O último código de erro (aparece se o robot tiver pelo menos um erro)
- ③ O tempo de funcionamento no momento do erro (aparece se o robot tiver apresentado pelo menos um erro)



Conselho: em caso de assistência, informar o revendedor sobre o estado do aparelho



Reciclagem

Este símbolo significa que o seu aparelho não deve ser colocado juntamente com os resíduos domésticos. Ele será objeto de uma recolha seletiva com vista à sua reutilização, reciclagem ou valorização. Se contiver substâncias potencialmente perigosas para o meio ambiente, estas serão eliminadas ou neutralizadas. Informe-se junto do seu revendedor sobre as modalidades de reciclagem.

O seu revendedor
Your retailer

Modelo de aparelho
Appliance model

Número de série
Serial number

Para mais informações, registo do produto e assistência ao cliente:
For more information, product registration and customer support:

www.zodiac.com

